

# Mesas Padrão Piratini

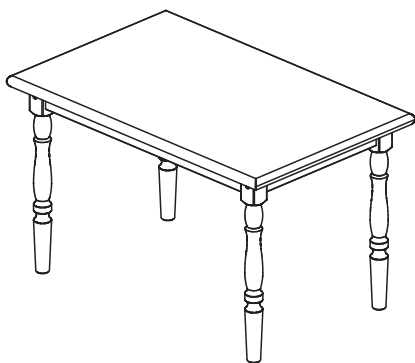

**Mesa Retangular  
Pés Torneados**

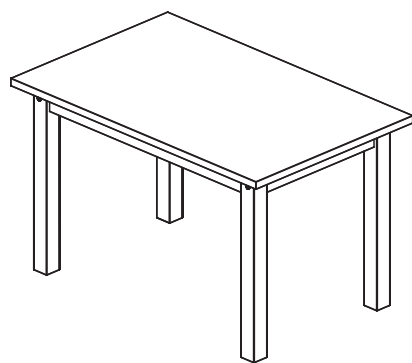

**Mesa Retangular  
Pés Quadrados**

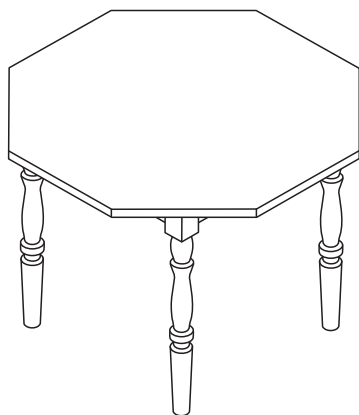

**Mesa Oitavada  
Pés Torneados**

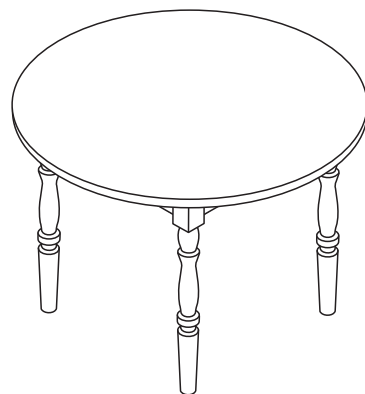

**Mesa Redonda  
Pés Torneados**



## Atenção

A Piratini Indústria Moveleira leva até você praticidade, resistência e simplicidade com design agregado. Para possibilitar o máximo aproveitamento, os manuais de montagem são detalhados para melhor entendimento do cliente.

Assegurando a garantia, é recomendada a prévia conferência das partes e componentes, e também a leitura das etapas. É necessária a preservação deste documento para possíveis montagens e desmontagens do seu móvel.

Em caso de dúvidas: O setor de atendimento ao cliente atende pelo telefone 55 3524-1240, de segunda à sexta-feira em horário comercial, ou pelo e-mail [piratini@piratini.com.br](mailto:piratini@piratini.com.br). Outros modelos de produtos podem ser encontrados no site [www.piratini.com.br](http://www.piratini.com.br).

## Recomendações

Para manter a integridade do produto, deve ser montado sob um tapete e também evitar batidas e o contato com objetos cortantes. É importante observar as cargas máximas suportáveis, conforme delimitado no final do manual.

Partes do produto podem estar sujeitas a alterações de tonalidade devido aos diferentes padrões de madeira e de exposição à luz.

Pinturas novas podem apresentar odores. Mantendo o móvel em local arejado, este efeito é amenizado ao decorrer do tempo.

Os parafusos devem ser apertados periodicamente após a montagem.

## Manutenção e Limpeza

Limpar periodicamente com um pano levemente umedecido com água, seguido de pano seco. Não utilizar produtos químicos e abrasivos.

## Garantia

Garantimos um ano contra defeitos de fabricação (9 meses de garantia contratual, mais 3 meses de garantia legal). Não nos responsabilizamos por mau uso do produto.

### Para a montagem do produto:

Pessoas Necessárias  
para a Montagem



2 Pessoas

Ferramentas Necessárias  
(Não Fornecidas)



Chave Phillips



Martelo de  
Borracha





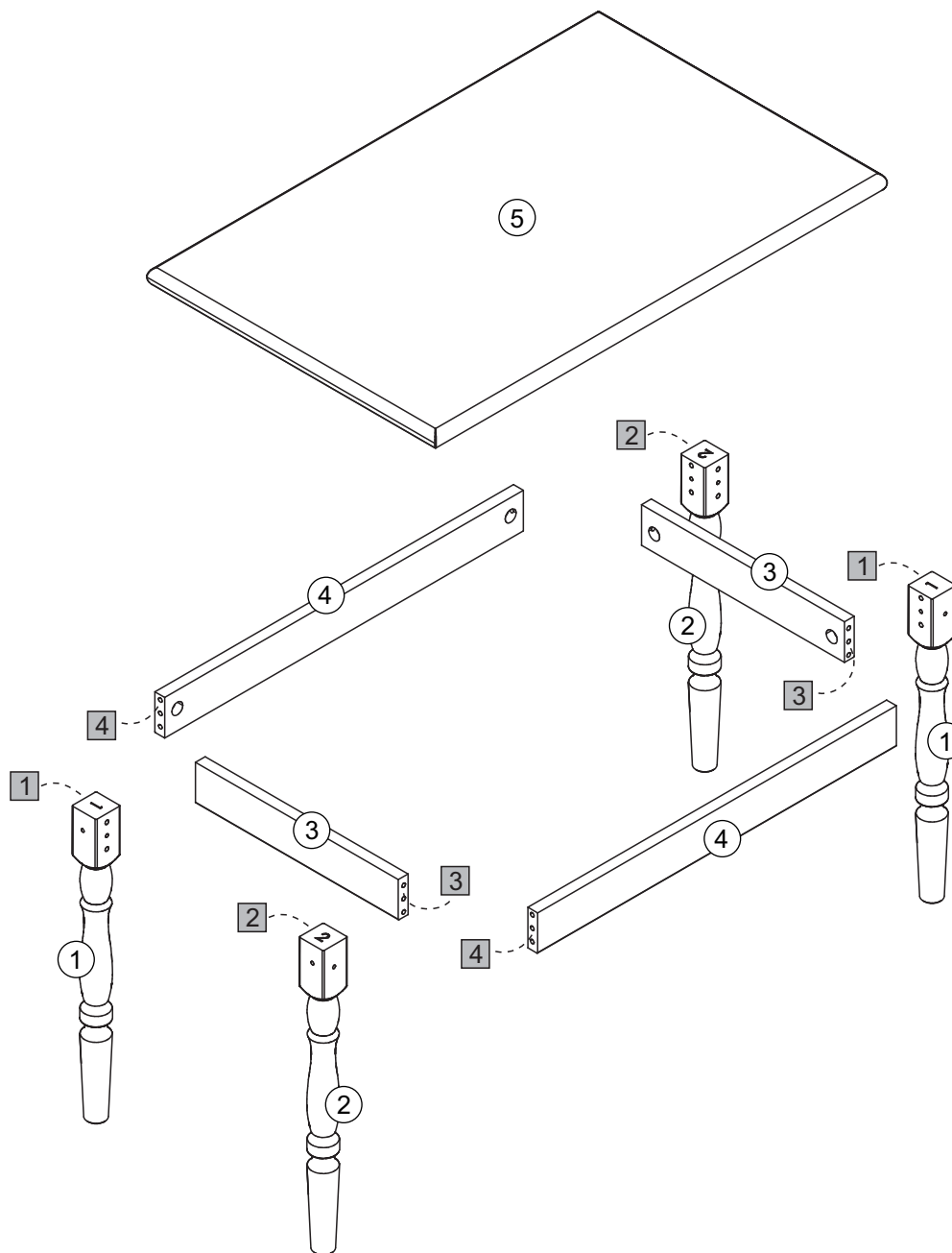

## Partes do Produto

- ① Pé nº 1 (2x)
- ② Pé nº 2 (2x)
- ③ Travessa Menor nº 3 (2x)
- ④ Travessa Maior nº 4 (2x)
- ⑤ Tampo (1x)

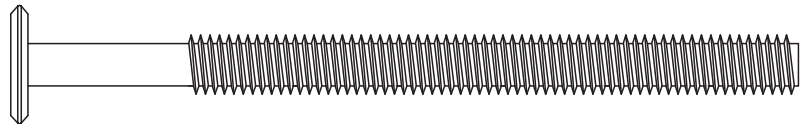
**\*Observar numeração existente nos topos dos pés e nos topos das travessas**

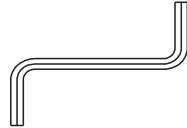

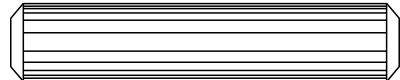

## Ferragens

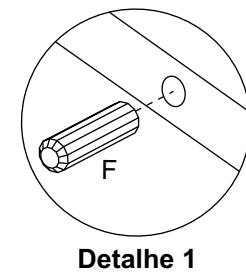
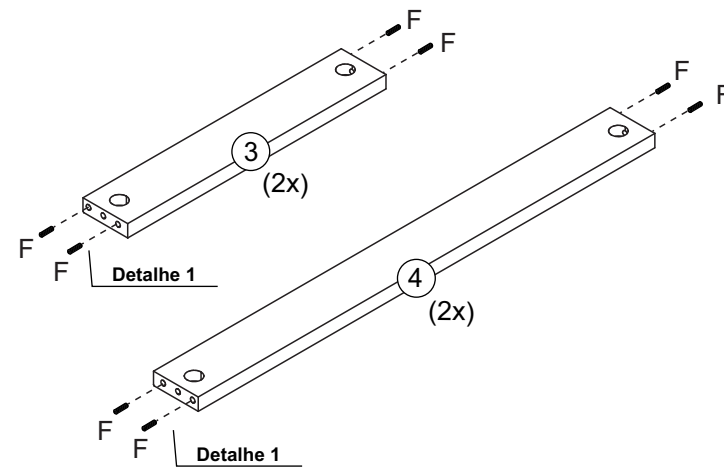

A	 <p style="text-align: right;">1/4x100</p>	08
B	 <p style="text-align: right;">Porca meia lua</p>	08
C	 <p style="text-align: right;">Chave Allen</p>	01
D	 <p style="text-align: right;">3,5x14</p>	16
E	 <p style="text-align: right;">Cantoneira L</p>	08
F	 <p style="text-align: right;">Cavilha 10x50</p>	16
G	 <p style="text-align: right;">Tampinha Parafuso</p>	08
H	 <p style="text-align: right;">Arruela</p>	08

## Pré-Montagem

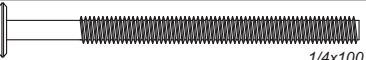

01

A		08
B		08
C		01

G		08
H		08

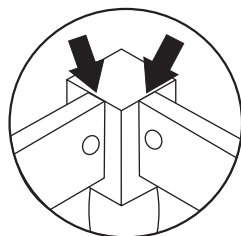

**\*Observar numeração existente nos topos dos pés e nos topos das travessas**

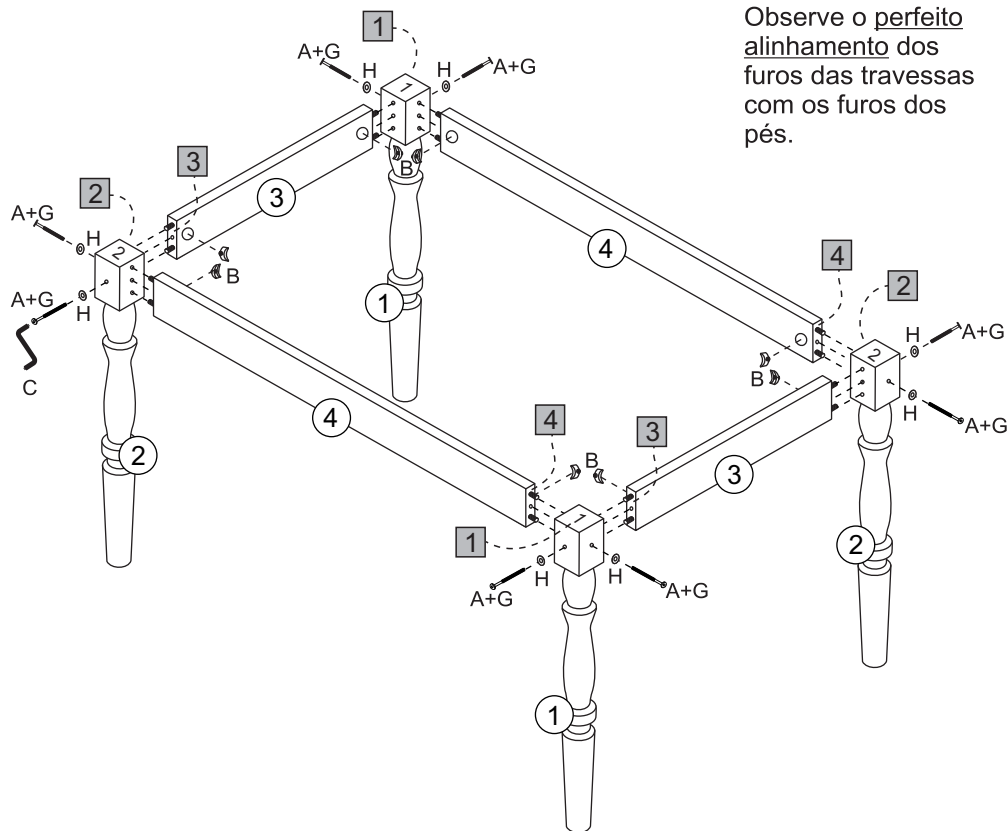

Observe o perfeito alinhamento dos furos das travessas com os furos dos pés.



02

D		16
E		08

**\*ATENÇÃO:** Utilize uma proteção embaixo do tampo, como por exemplo, um tapete ou até mesmo a própria caixa de papelão da mesa, evitando assim, avarias no produto.

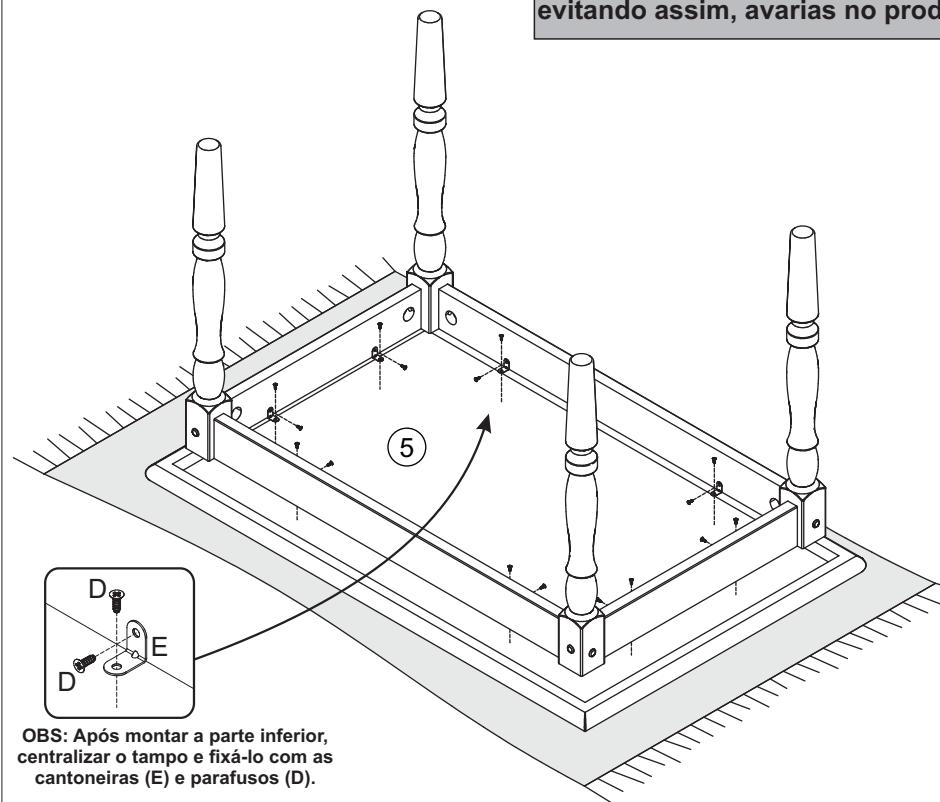

OBS: Após montar a parte inferior, centralizar o tampo e fixá-lo com as cantoneiras (E) e parafusos (D).

